MONTAGE-UND PFLEGEANWEISUNG

WESTBO CLASSIC elektrisch



Westbo of Sweden

Sicherheitshinweise

Installieren Sie den Elektrokamin nicht direkt auf einem Teppich oder einer ähnlichen Oberfläche, die Verhindern Sie die Luftzirkulation unter dem Produkt.

Nachdem der elektrische Kamin eingeschaltet und aufgeheizt wurde, hat der Warmluftauslass eine hohe Temperatur.

Platzieren Sie Bettwäsche, Kleidung, Vorhänge, Papier usw. nicht innerhalb von 30 cm von der Vorderseite des elektrischen Kamins und innerhalb von 10 cm von den Seiten und der Rückseite.

Wenn Sie den elektrischen Kamin ausschalten und die Stromversorgung trennen, schalten Sie zuerst den elektrischen Kamin mit der Fernbedienung aus und ziehen Sie dann den Netzstecker.

Stellen Sie den elektrischen Kamin nicht in einer feuchten Umgebung auf, z. B. in einer Waschküche, einem Badezimmer usw.

Verlegen Sie bei der Installation eines elektrischen Kamins keine Kabel unter Teppichen oder brennbaren Stoffen.

Wenn Sie einen elektrischen Kamin in der Nähe eines Patienten oder Kindes verwenden, achten Sie auf die Sicherheit und seien Sie besonders vorsichtig.

Sie müssen eine gut geerdete und abgesicherte Steckdose verwenden.

Wenn sich der Elektrokamin in einem beheizten Zustand befindet und Gegenstände am Lufteinlass abgedeckt oder abgedeckt sind, können die Heizkomponenten überhitzt werden. Zu diesem Zeitpunkt überhitzt das Produkt

Die Schutzfunktion unterbricht automatisch die Eingangsstromversorgung.

Nach 8 Minuten Abkühlung ist es möglich, das Gerät wieder in Betrieb zu nehmen.

Packliste

- Elektrischer Kamin 1 Stück
- Fernbedienung 1 Stück
- Anweisung 1 Stück
- Stromkabel 1 Stück



Produktmerkmale

Der Westbo Classic Electric ist ein traditioneller schwedischer Kaminofen aus Gusseisen. In der Vergangenheit wurde es in kleinen Räumen oder an Arbeitsplätzen mit wenig Platz und mit dem Bedürfnis nach Wärme platziert. Der handliche Ofen lässt sich leicht dort platzieren, wo der Platz begrenzt ist.

Die simulierte Holzverbrennung besteht aus umweltfreundlichen Materialien.

Die Flamme ist realistisch, indem sie dreidimensionale Bilder aus beschichtetem Glas verwendet, mit einem echten Gefühl von Anwesenheit.

Die Infrarot-Fernbedienung dient zur Steuerung jeder Funktion, gleichzeitig informiert die zusätzliche Ton- und Lichtaufforderungsfunktion den Benutzer über den aktuellen Arbeitszustand.

Der Korpus des Ofens ist aus Gusseisen gefertigt.



Packen Sie das Produkt aus, nehmen Sie die obere Abdeckung, den elektrischen Keramikherd, die unteren Füße und Zubehör.

Befestigen Sie die unteren Füße mit den dafür vorgesehenen Kombischrauben am Boden des Ofenkörpers.
Siehe Abbildung unten.

Wie installiere ich

Stellen Sie den Elektrokamin an einem sicheren und geeigneten Ort auf und achten Sie auf einen Abstand von mehr als 30 cm zu brennbaren Stoffen. Stecken Sie das Netzkabel in die Buchse an der Unterseite des Geräts, um sicherzustellen, dass das Netzkabel nicht blockiert oder gequetscht wird.

Stecken Sie das Netzkabel in eine Steckdose mit einer Nennleistung von min. 10 A.
Wenn Sie einen Piepton hören, bedeutet dies, dass das Gerät eingeschaltet ist.

Die Leistungseingangsmethode ist in der folgenden Abbildung dargestellt.

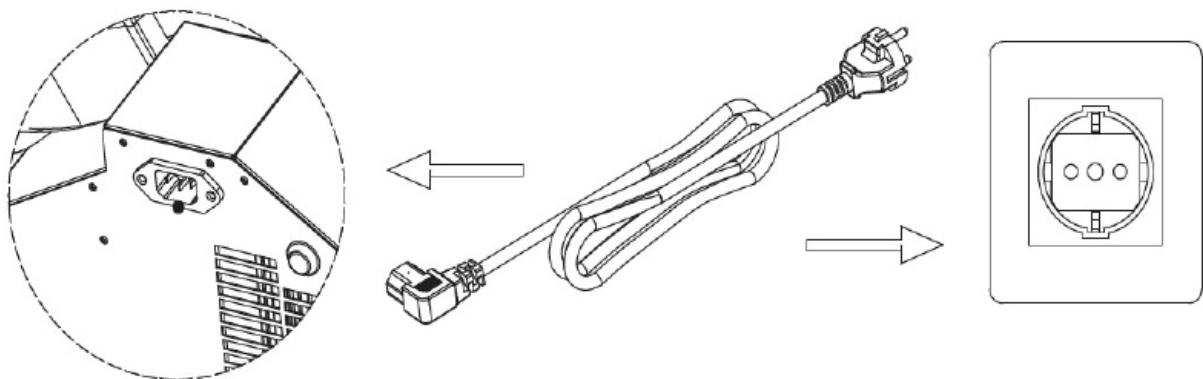



Ein-/Ausschalten

Fünf Helligkeitsstufen, Einstellung
(5-4-3-2-1, Zyklus in TUM)

Niedrige Hitze / hohe Hitze (einmal auf niedrige Hitze drücken, Zweimal hohe Hitze, dritte Hitze ausschalten Zeiten.)

Heizungsstatusanzeige (drücken Sie diese Taste, die Heizstatusanzeige leuchtet auf und erlischt automatisch nach drei Sekunden)

Heizfunktionen

- Geringe Hitze: Drücken Sie einmal die Heater-Taste, den internen Summer des Produkts ertönt ein "Piepton", der Bildschirm auf der Flamme leuchtet 3 Sekunden lang auf und erlischt dann.
- Hohe Hitze, drücken Sie die Heize Taste zweimal, der Produksummer ertönt drei "Pieptöne". Das rote Licht auf dem Flammenbildschirm leuchtet 3 Sekunden lang auf und erlischt dann.
- Die Position der Kontrollleuchten für niedrige Hitze und hohe Hitze wird in der Abbildung unten.

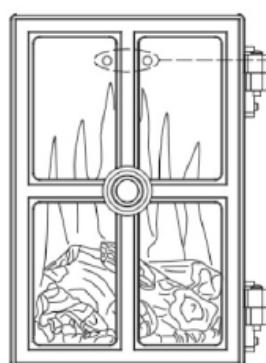

Heizungsanzeige

Heizungsanzeige



Geringe Hitze
(blaues Licht)

Hohe Hitze
(rotes Licht)



Westbo of Sweden

Wartung und Reparatur

1. Das Produkt kann nicht normal eingeschaltet werden.

- Prüfen Sie, ob die Netzeingangsbuchse und der Netzstecker fest angeschlossen sind um sicherzustellen, dass die Steckdose mit Strom versorgt wird.
- Der elektrische Kamin wird über eine Infrarot-Fernbedienung gesteuert. Bitte prüfen, ob die Batterie der Fernbedienung in Ordnung ist, Batterie CR2025.

2. Das Produkt kann zum Heizen nicht normal eingeschaltet werden.

- Dieser elektronische Kamin verfügt über ein Überhitzungsschutzsystem. Bei Überhitzung tritt, schaltet das System die Heizung aus. Wenn die Heizung nicht mehr funktioniert, drehen Sie bitte Schalten Sie die Heizung aus und prüfen Sie, ob der Lufteinlass und -auslass verstopft sind.
- Ziehen Sie den Netzstecker der Heizung, warten Sie, bis die Heizung vollständig abgekühlt ist. Setzen Sie das System zurück, und versuchen Sie dann, die Elektrik einzuschalten.

Garantie

Die Garantie und das Reklamationsrecht gelten für 1 Jahr ab Kaufdatum.

Im Garantiefall muss der Zeitpunkt des Kaufs durch eine Quittung oder ähnliches belegt werden.

Gewährleistungsansprüche sind an der Stelle des Kaufs geltend zu machen.

Es wird keine Garantie auf das Produkt gegeben, wenn es modifiziert oder umgebaut wurde.

Mängel/Schäden, die durch Fahrlässigkeit des Benutzers verursacht wurden, fallen nicht unter die Garantie.

The warranty applies only to the first buyer and is not included in the sale.



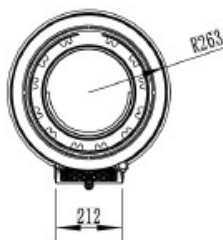
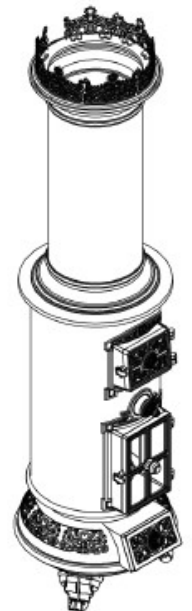
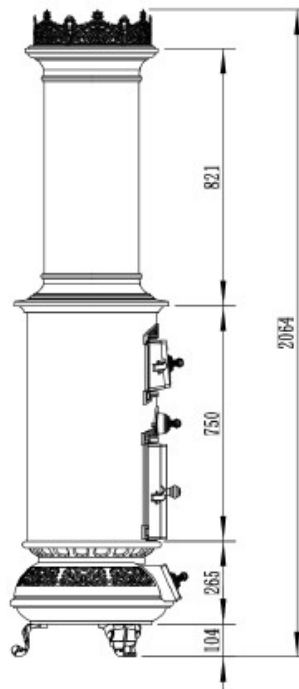
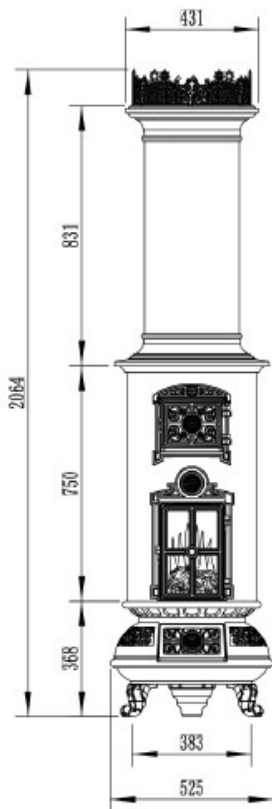

Technische Daten

Produktname	Westbo Classic electric
Gewicht	115 kg
Höhe (mit Krone)	1960/2060 mm
Nennspannung	AC 230+/-10V
Nennleistung	1900/950W

CE-geprüft



Westbo of Sweden

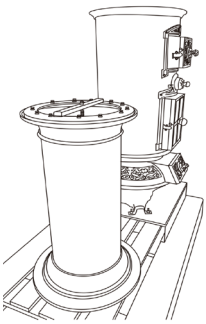

Ofen bei Lieferung

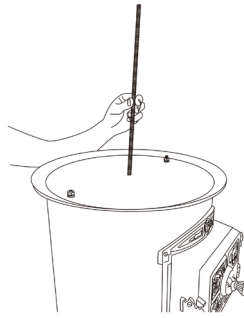

Montieren Sie die Gewindestange

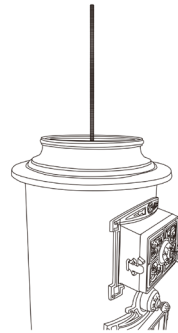

Montieren Sie einen der großen Ringe

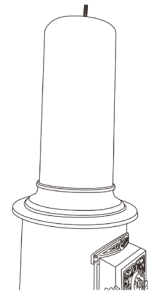

Stellen Sie den Kaminsims auf den Herd

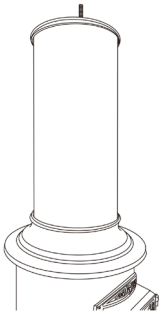

Setze den kleinen Ring zusammen

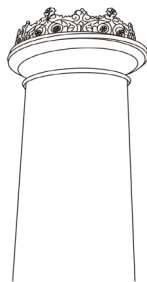

Fügen Sie einen großen Ring und die Krone hinzu

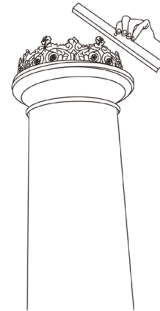

Befestigen Sie das L-Profil

Wir wünschen Ihnen viel Freude mit Ihrem neuen Kaminofen.

Lesen Sie mehr über www.westbo.net